



Grayhill, Inc.

62S11-L9-PH

Номер на частта:

62S11-L9-PH

Производител / марка:

Grayhill, Inc.

Описание на продукта

ROTARY ENCODER OPTICAL 32PPR

Информационни листове:

 62S11-L9-PH.pdf

Статус на RoHS

 Без съдържание на олово / RoHS съвместимо

Състояние на запаса

1972 pcs stock

Кораб от

Хонг Конг

Път на превоза

DHL/Fedex/TNT/UPS/EMS

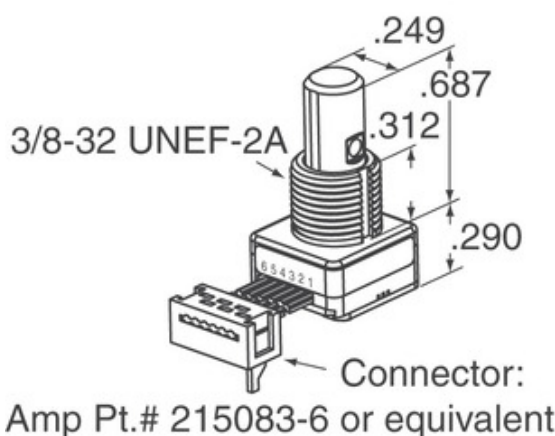

Изображението може да е представяне. Вижте спецификациите за подробности за продукта.

[ЗАПИТВАНЕ ЗА ОФЕРТА](#)







Спецификации на 62S11-L9-PH

НОМЕР НА ЧАСТТА	62S11-L9-PH
ПРОИЗВОДИТЕЛ	Grayhill, Inc.
ОПИСАНИЕ	ROTARY ENCODER OPTICAL 32PPR
СТАТУС ЗА СВОБОДНО СЪСТОЯНИЕ / СЪСТОЯНИЕ НА ROHS	Без съдържание на олово / RoHS съвместимо
НАЛИЧНО КОЛИЧЕСТВО	1972 pcs
ИНФОРМАЦИОНЕН ЛИСТ	 62S11-L9-PH.pdf
НАПРЕЖЕНИЕ - ДОСТАВКА	5V
СТИЛ НА ПРЕКРАТЯВАНЕ	PC Pin
СЕРИЯ	62S
РОТАЦИОНЕН ЖИВОТ (ЦИКЛИ МИН.)	1M
ИМПУЛСИ НА РЕВОЛЮЦИЯ	32
ТИП НА ИЗХОДА	Quadrature (Incremental)
ДРУГИ ИМЕНА	62S11L9PH
ОРИЕНТАЦИЯ	Vertical
ТИП МОНТАЖ	PCB, Through Hole
НИВО НА ЧУВСТВИТЕЛНОСТ КЪМ ВЛАГА (MSL)	1 (Unlimited)
СТАТУС ЗА СВОБОДНО СЪСТОЯНИЕ / СЪСТОЯНИЕ НА ROHS	Lead free / RoHS Compliant
ТИП ЕНКОДЕР	Optical
ОГРАНИЧИТЕЛ	Yes
ВГРАДЕН SWITCH	Yes
ТИП НА ЗАДВИЖВАНЕТО	1/4" Dia Flatted End

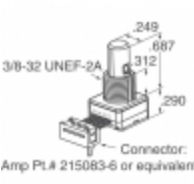
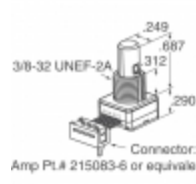
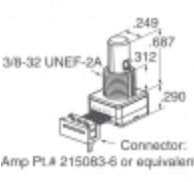
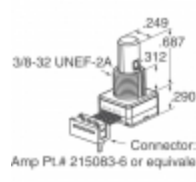
Свързани маркери

Grayhill, Inc. 62S11-L9-PH	62S11-L9-PH дистрибутор	62S11-L9-PH доставчик
Цена 62S11-L9-PH	62S11-L9-PH Снимки	62S11-L9-PH Изображение
PDF Datasheet	62S11-L9-PH Изтегляне на листа с данни	62S11-L9-PH Технически данни
Запас от 62S11-L9-PH	Купете 62S11-L9-PH	Купете Grayhill, Inc. 62S11-L9-PH
Grayhill, Inc. 62S11-L9-PH	Grayhill, Inc. Доставчик	Grayhill, Inc. дистрибутор
Grayhill, Inc. 62S11-L9-PH	Grayhill Inc. 62S11-L9-PH	

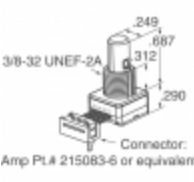
Свързани продукти

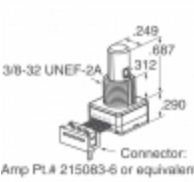
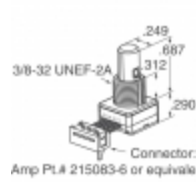
 <p>62S11-L9-020CH Производители: Grayhill, Inc. описание: ROTARY ENCODER OPTICAL 32PPR В наличност: 2264 pcs</p> <p>RFQ</p>	 <p>62S11-M0-030CH Производители: Grayhill, Inc. описание: ROTARY ENCODER OPTICAL 32PPR В наличност: 2151 pcs</p> <p>RFQ</p>
 <p>62S11-L9-040C Производители: Grayhill, Inc. описание: ROTARY ENCODER OPTICAL 32PPR В наличност: 1938 pcs</p> <p>RFQ</p>	 <p>62S11-L9-020C Производители: Grayhill, Inc. описание: ROTARY ENCODER OPTICAL 32PPR В наличност: 1773 pcs</p> <p>RFQ</p>
 <p>62S11-M0-040CH Производители: Grayhill, Inc. описание: ROTARY ENCODER OPT 32PPR 2" CBL В наличност: 1915 pcs</p> <p>RFQ</p>	 <p>62S11-M0-020SH Производители: Grayhill, Inc. описание: ROTARY ENCODER OPT 32PPR 2" CBL В наличност: 2051 pcs</p> <p>RFQ</p>
 <p>62S11-M0-050C Производители: Grayhill, Inc. описание: ROTARY ENCODER OPT 32PPR 5" CBL В наличност: 2292 pcs</p> <p>RFQ</p>	 <p>62S11-M0-060C Производители: Grayhill, Inc. описание: ROTARY ENCODER OPT 32PPR 6" CBL В наличност: 2289 pcs</p> <p>RFQ</p>
 <p>62S11-M0-020C Производители: Grayhill, Inc. описание: ROTARY ENCODER OPT 32PPR 2" CBL В наличност: 1812 pcs</p> <p>RFQ</p>	 <p>62S11-L5-PH Производители: Grayhill, Inc. описание: ROTARY ENCODER OPTICAL 32PPR В наличност: 2218 pcs</p> <p>RFQ</p>
 <p>62S11-L9-020SH Производители: Grayhill, Inc. описание: ROTARY ENCODER OPTICAL 32PPR В наличност: 1952 pcs</p> <p>RFQ</p>	 <p>62S11-L9-020S Производители: Grayhill, Inc. описание: ROTARY ENCODER OPTICAL 32PPR В наличност: 2134 pcs</p> <p>RFQ</p>

Copyright © 2020 надежен дистрибутор на електронни компоненти

Електронна поща: Info@infinity-electronic.com

Адрес: 17F, търговска сграда Gaylord, 114-118 Lockhart Road, Wan Chai, Хонгконг

